

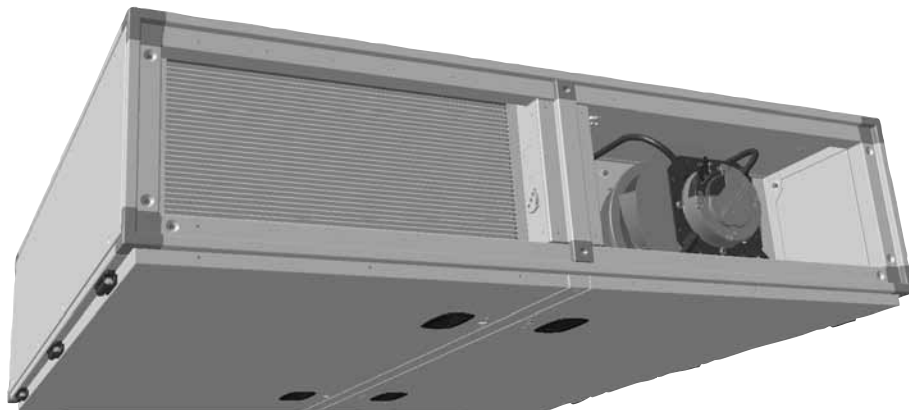

Schaltplan

Comfort-Flach-Lüftungsgerät

CFL-22 Warmwasserregister



0	1	2	3	4	5	6	7	8	9
F26_001_Wolf									
					WOLF GmbH Industriestraße 1 D-84048 Mainburg Tel. +49 (0)8751 74-0				
					Elektrotechnische Dokumentation				
Firma / Kunde Wolf GmbH Plan Art.Nr.3062981					Auftragsnummer 62-34-022-002 Zeichnungsnummer CFL-22_PWW Kommission				
Erstellt am 30.11.2010					Anzahl der Seiten 15				
Bearbeitet am 24.02.2011					von (Kürzel) KUER				
Titel- / Deckblatt		62-34-022-002 ABT.: TAK							
= +		Blatt 1 von 15 Blätter							

0	1	2	3	4	5	6	7	8	9																						
<p>Verdrahtungsfarben:</p> <p>Hauptstromkreis : schwarz N-Leiter : hellblau Schutzleiter : gelb/grün Steuerkreis für Wechselstrom : rot/rotweiss Steuerkreis für Gleichstrom : dunkelblau/ dunkelblau/weiss Potentialfreier Kontakt (Fremdspannung) : orange</p> <p style="text-align: center; font-weight: bold; font-size: 1.2em;">ACHTUNG !</p> <p>Vor Inbetriebnahme des Schaltschranks ist folgendes zu beachten:</p> <ol style="list-style-type: none"> 1. Alle Anschlüsse sind gemäß der örtlichen EVU-Bestimmungen zu erstellen 2. Alle Verbindungs- und Kontaktschrauben sowie die nicht belegten Kontakte müssen auf festen Sitz geprüft werden. (Lockerung durch Transport möglich) 3. Thermische Motorschutz-Relais sind auf die Nennströme der Motore einzustellen. 4. Netzspannung mit Anschlußspannung des Schaltschranks vergleichen. 5. Leitungslänge für Fühler/Stellmotore, 24V-Steuereleitungen max. 50m Nicht gemeinsam mit 230/400V-Leitungen verlegen oder abgeschirmte Kabel verwenden 6. Um den Frostschutz der Anlage zu gewährleisten, darf der Hauptschalter Q1 nicht abgeschaltet werden. 																															
<table border="1" style="width: 100%; border-collapse: collapse;"> <tr> <td style="width: 50%;">Änderung</td> <td style="width: 50%;">Datum</td> </tr> <tr> <td> </td> <td> </td> </tr> </table>		Änderung	Datum			<table border="1" style="width: 100%; border-collapse: collapse;"> <tr> <td style="width: 50%;">Firma: WOLF GmbH</td> <td style="width: 50%;">Ersetzt durch</td> </tr> <tr> <td>Auftr. Nr.: Plan Art. Nr. 3062981</td> <td> </td> </tr> <tr> <td>Kontl.: CFL-22_PWW</td> <td> </td> </tr> </table>		Firma: WOLF GmbH	Ersetzt durch	Auftr. Nr.: Plan Art. Nr. 3062981		Kontl.: CFL-22_PWW		<table border="1" style="width: 100%; border-collapse: collapse;"> <tr> <td style="width: 50%; text-align: center;">INBETRIEBNAHMEHINWEISE</td> <td style="width: 50%; text-align: center;">62-34-022-002</td> </tr> <tr> <td> </td> <td>ABT.: TAK</td> </tr> </table>		INBETRIEBNAHMEHINWEISE	62-34-022-002		ABT.: TAK	<table border="1" style="width: 100%; border-collapse: collapse;"> <tr> <td style="width: 50%; text-align: center;">=</td> <td style="width: 50%; text-align: center;">+</td> </tr> <tr> <td> </td> <td> </td> </tr> </table>		=	+			<table border="1" style="width: 100%; border-collapse: collapse;"> <tr> <td style="width: 50%;">Blatt</td> <td style="width: 50%;">von 15 Blättern</td> </tr> <tr> <td> </td> <td> </td> </tr> </table>		Blatt	von 15 Blättern		
Änderung	Datum																														
Firma: WOLF GmbH	Ersetzt durch																														
Auftr. Nr.: Plan Art. Nr. 3062981																															
Kontl.: CFL-22_PWW																															
INBETRIEBNAHMEHINWEISE	62-34-022-002																														
	ABT.: TAK																														
=	+																														
Blatt	von 15 Blättern																														

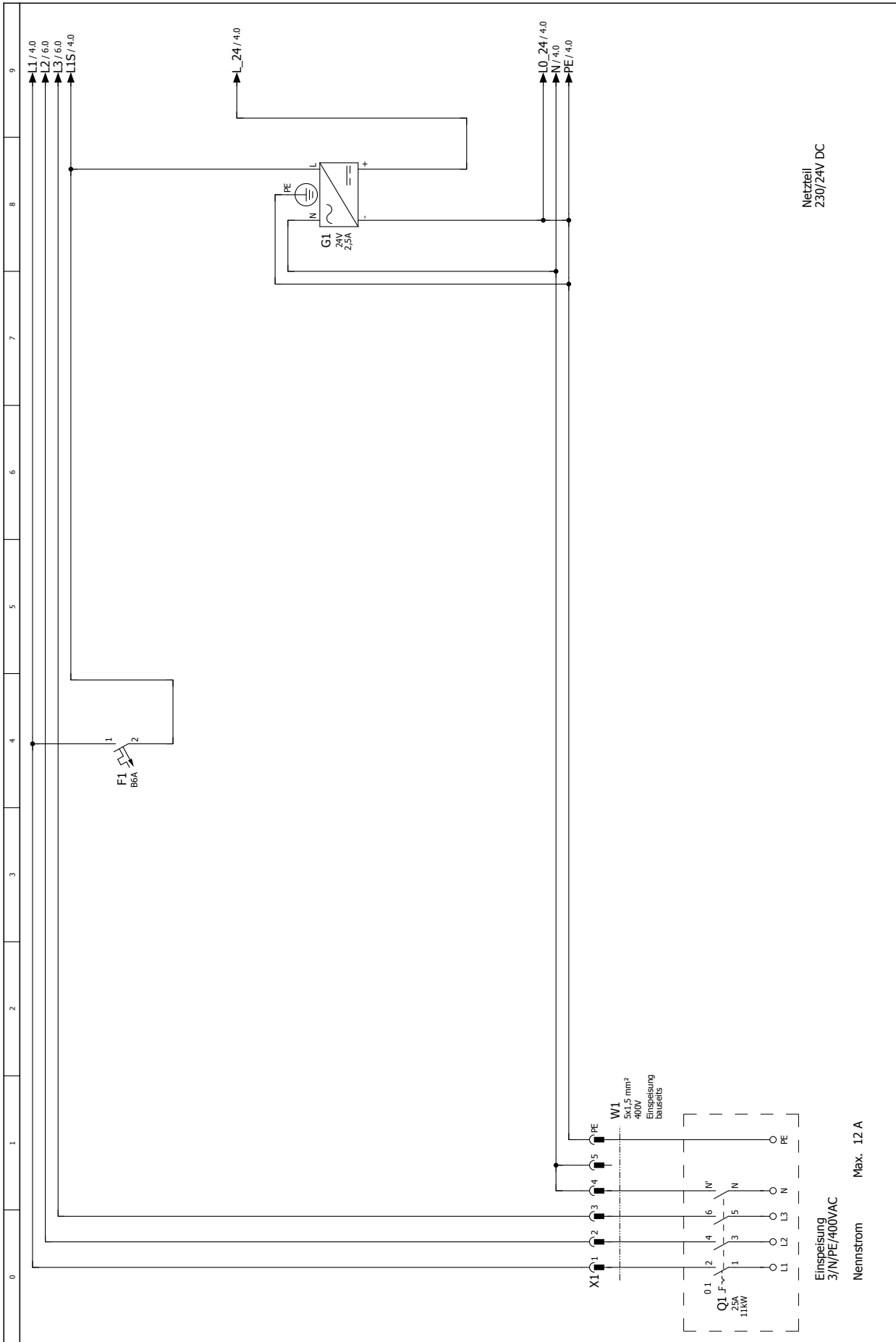

Netzteil
230/24V DC

Einspeisung
3/N/PE/400VAC
Nennstrom Max. 12 A

Datum		10.01.2011	Firma: Wolf GmbH		62-34-022-002	
Bearb.		KUER	Auftr.Nr.: Plan Arc.Nr.3062981		= +	
Gepr.			Korn.: CFL-22_PWW		ABT.: TAK	
Urspr			Ersetzt durch		Blatt	
Datum			Ersetzt durch		von 15 Blätter	
Name						

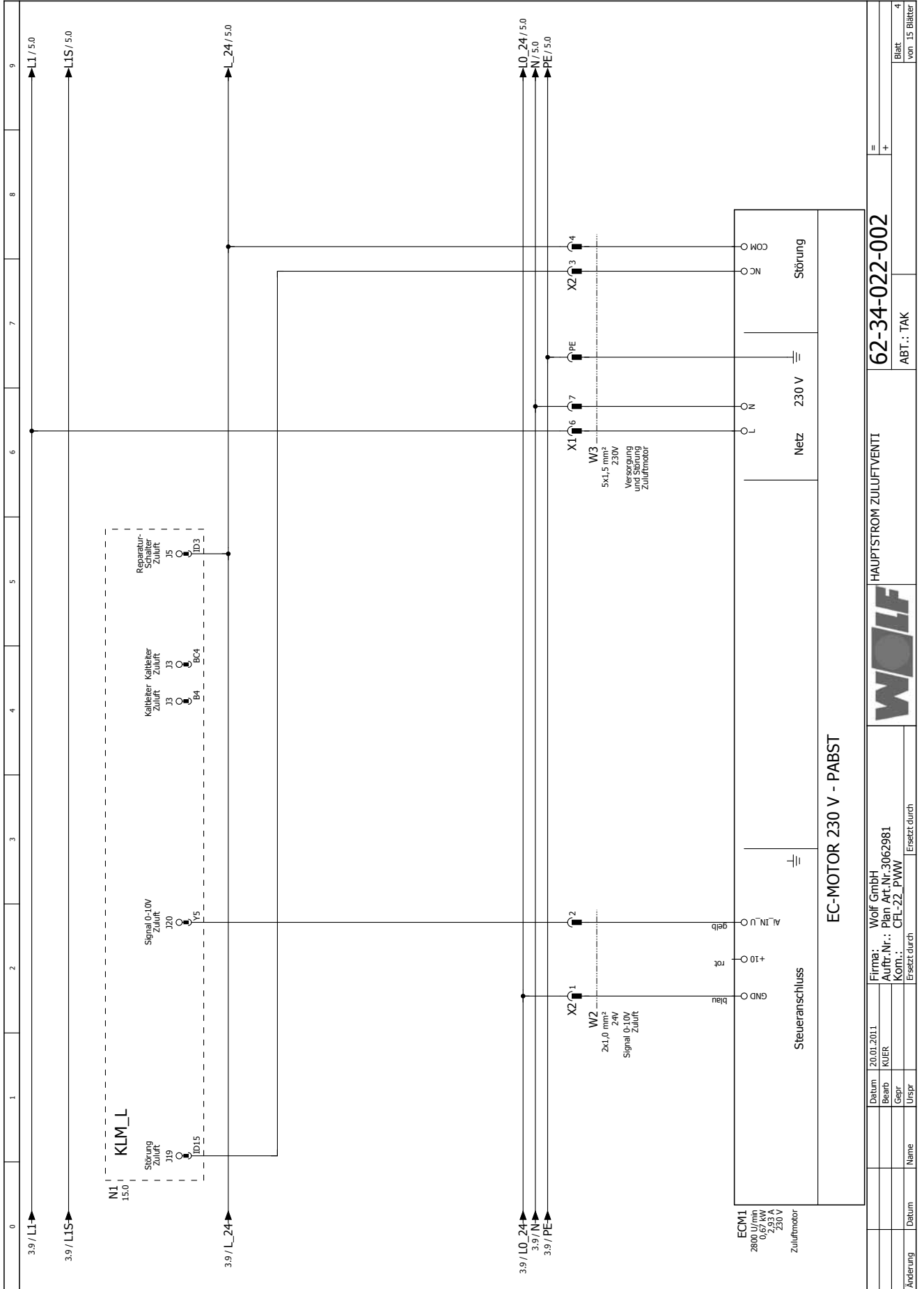

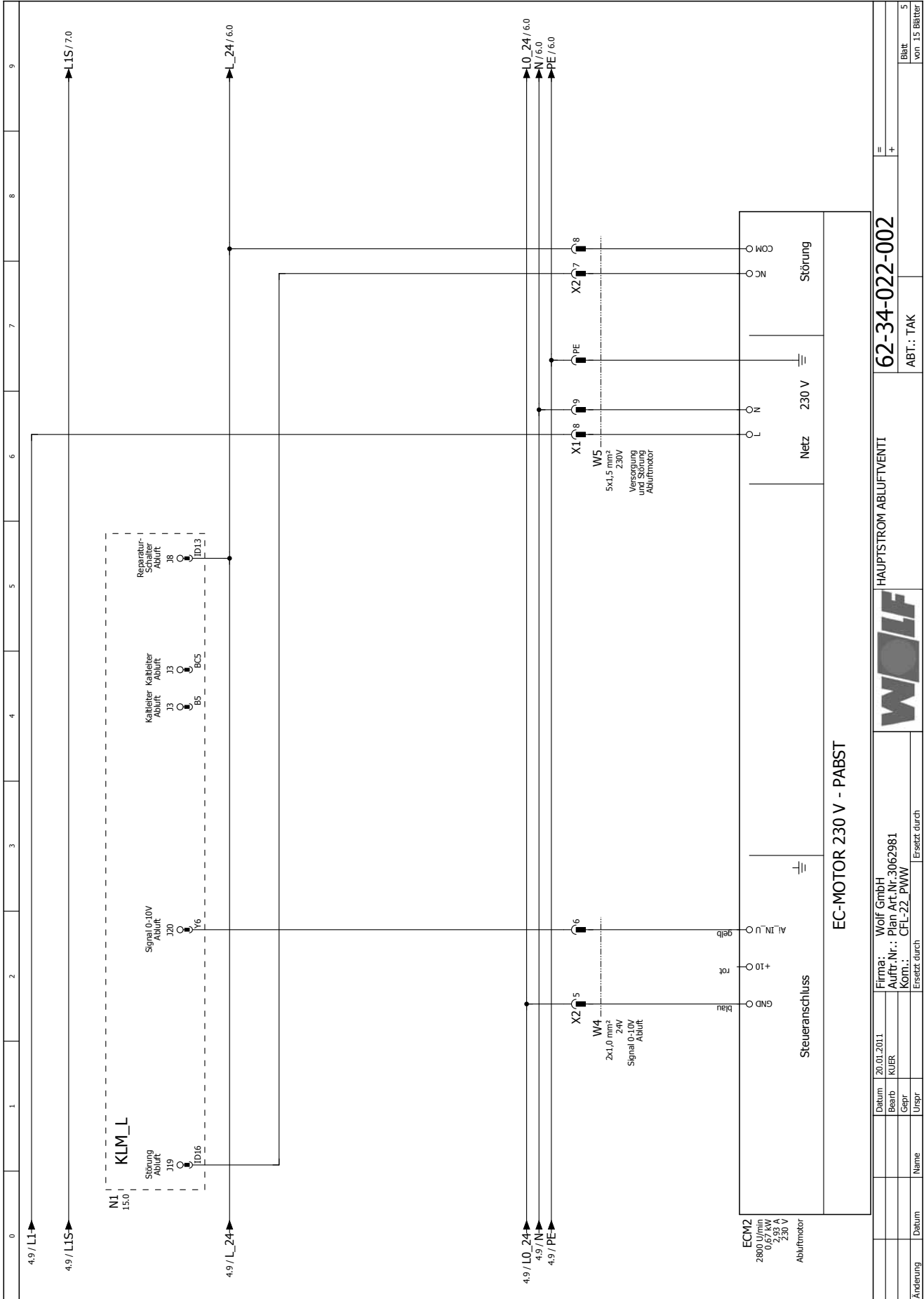

Änderung	Datum	Name	Urspr.	Gepr.	Beord.	Datum	20.01.2011	KURK
Firma: Wolf GmbH			Auftr.Nr.: Plan Art.Nr.:3062981			Ersetzt durch		
Komm.: CFL-22_PWW			Ersetzt durch			HAUPTSTROM ABLUFTVENTIL		
						62-34-022-002		Blatt
						ABT.: TAK		5
								von 15 Blätter

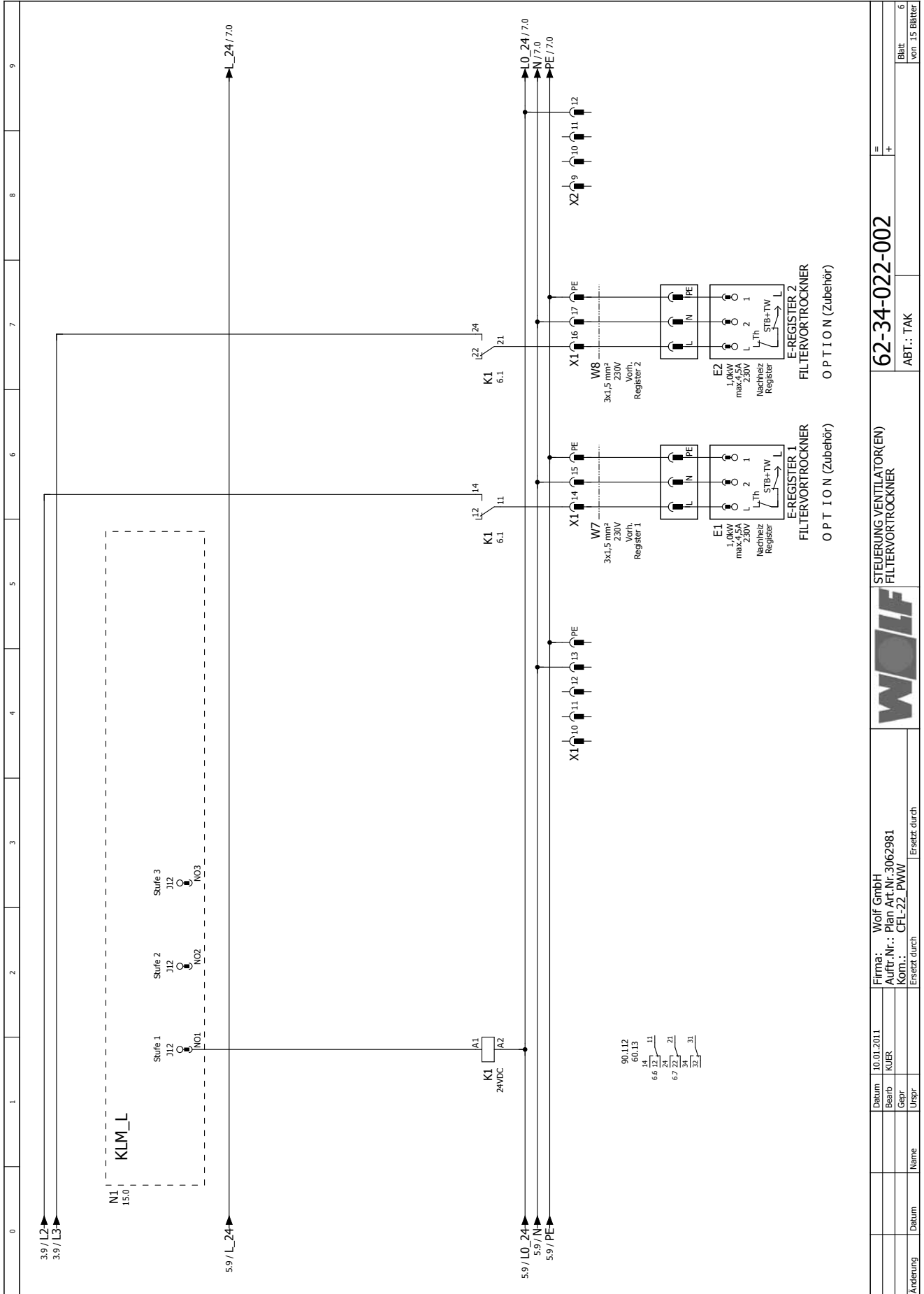

Änderung	Datum	Name	Urspr	Gepr	Bearb	Datum	10.01.2011	KUER	Firma: Wolf GmbH Auftr. Nr.: Plan Art. Nr. 3062981 Kontl.: CFL-22_PWW	Ersetzt durch	Ersetzt durch
									STEUERUNG VENTILATOR(EN) FILTERVORROCKNER		
									62-34-022-002	ABT.: TAK	
											Blatt von 15 Blättern

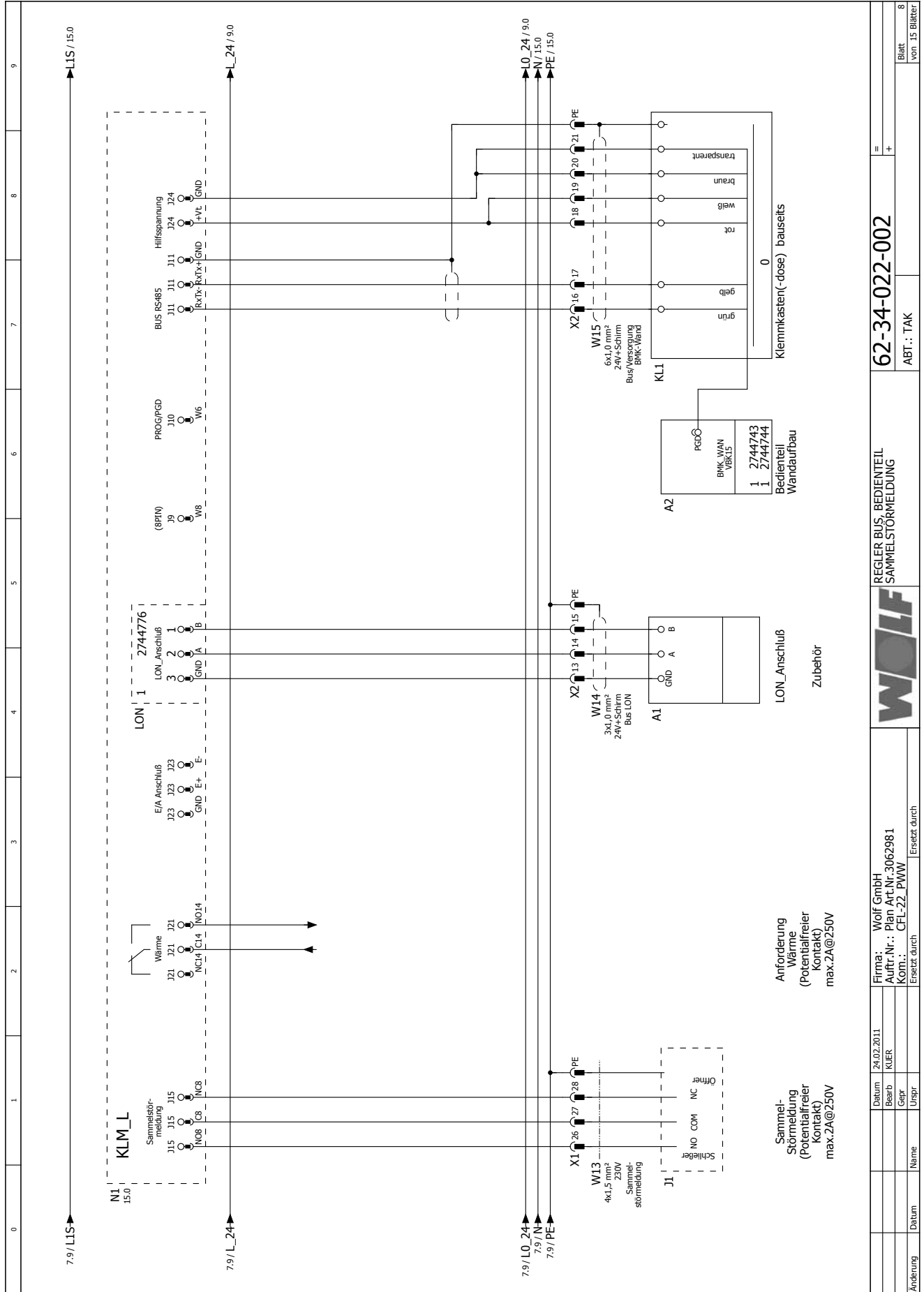

62-34-022-002

REGLER BUS, BEDIENTEIL SAMMELSTÖRMELDUNG



Firma: Wolf GmbH
Auftr.Nr.: Plan Art.Nr. 3062981
Konf.: CFL-22_PWW

Datum: 24.02.2011
Bearb: KLEER
Gepr:
Urspr:
Ersatz durch:
Ersetzt durch:

Änderung	Datum	Name	Urspr

Blatt
von 15 Blättern

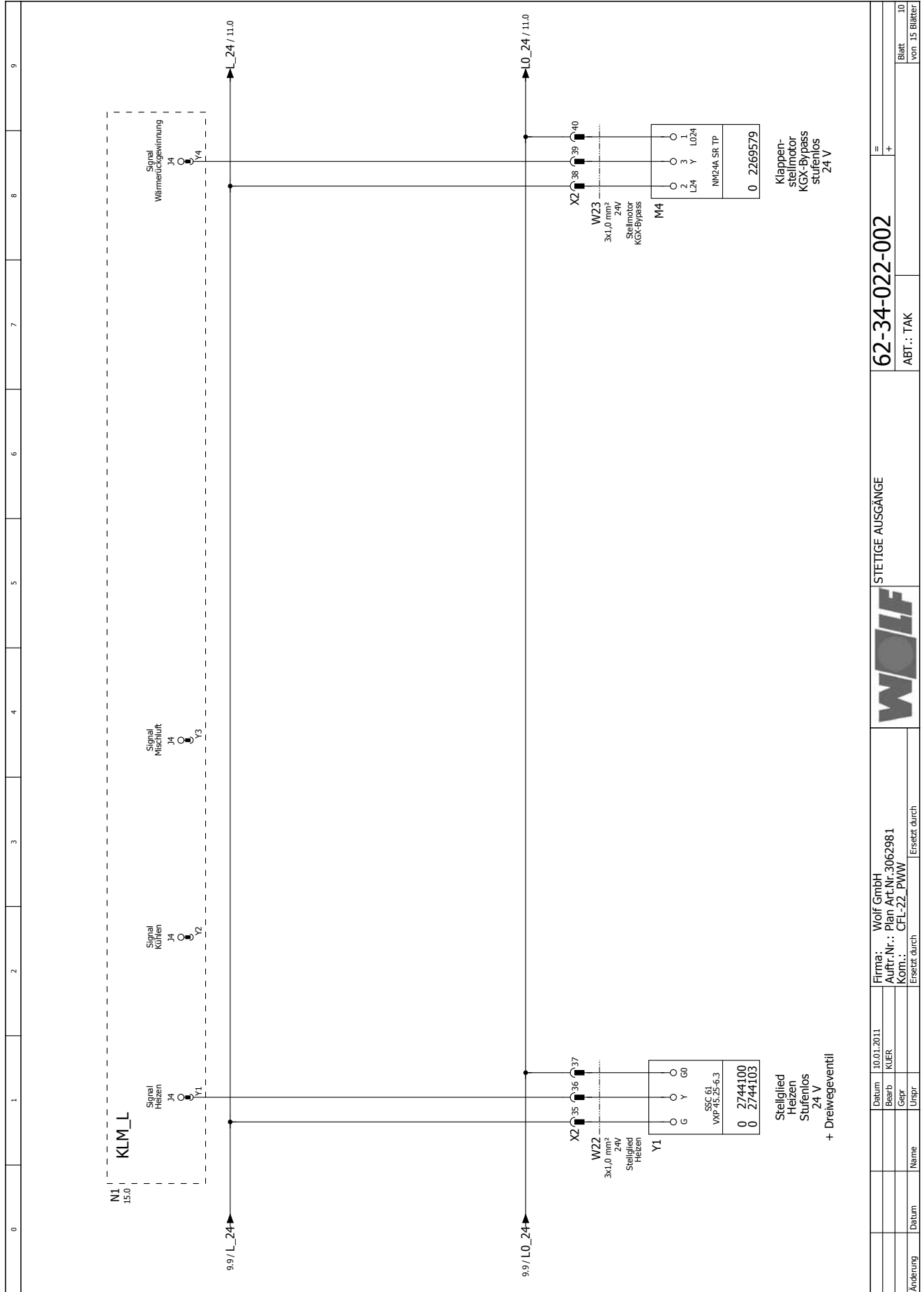

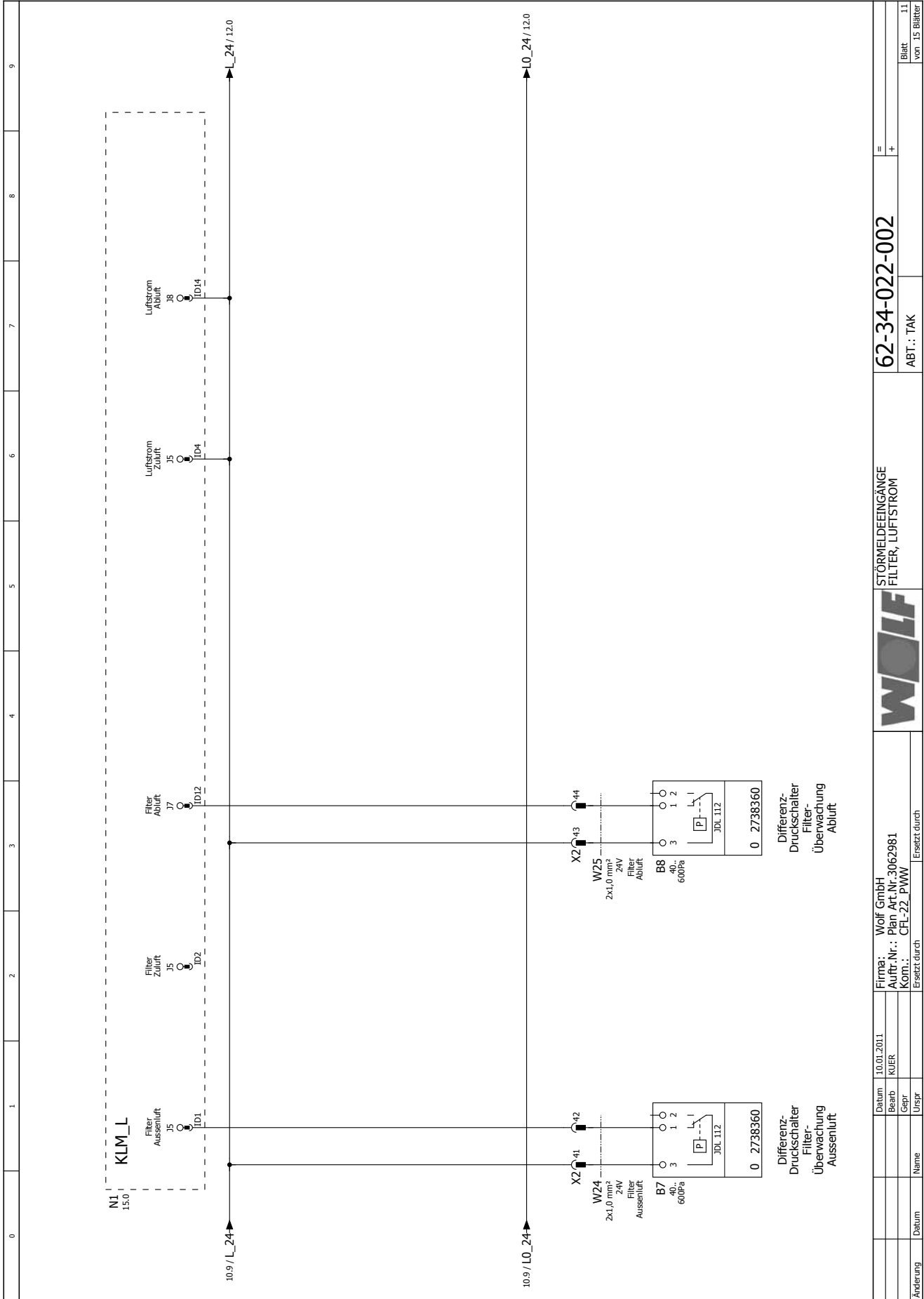

0	1	2	3	4	5	6	7	8	9
STÖRMELDEINGÄNGE FILTER, LUFSTROM									
WOLF									
Firma: Wolf GmbH Auftr.Nr.: Plan Arc.Nr.3062981 Komf.: CFL-22_PWW									
Datum: 10.01.2011 Bearb: KUEK Gepr: _____ Urspr: _____									
Name: _____ Datum: _____									
Ersatz durch: _____ Ersatz durch: _____									
62-34-022-002									
ABT.: TAK									
= +									
Blatt 11 von 15 Blätter									

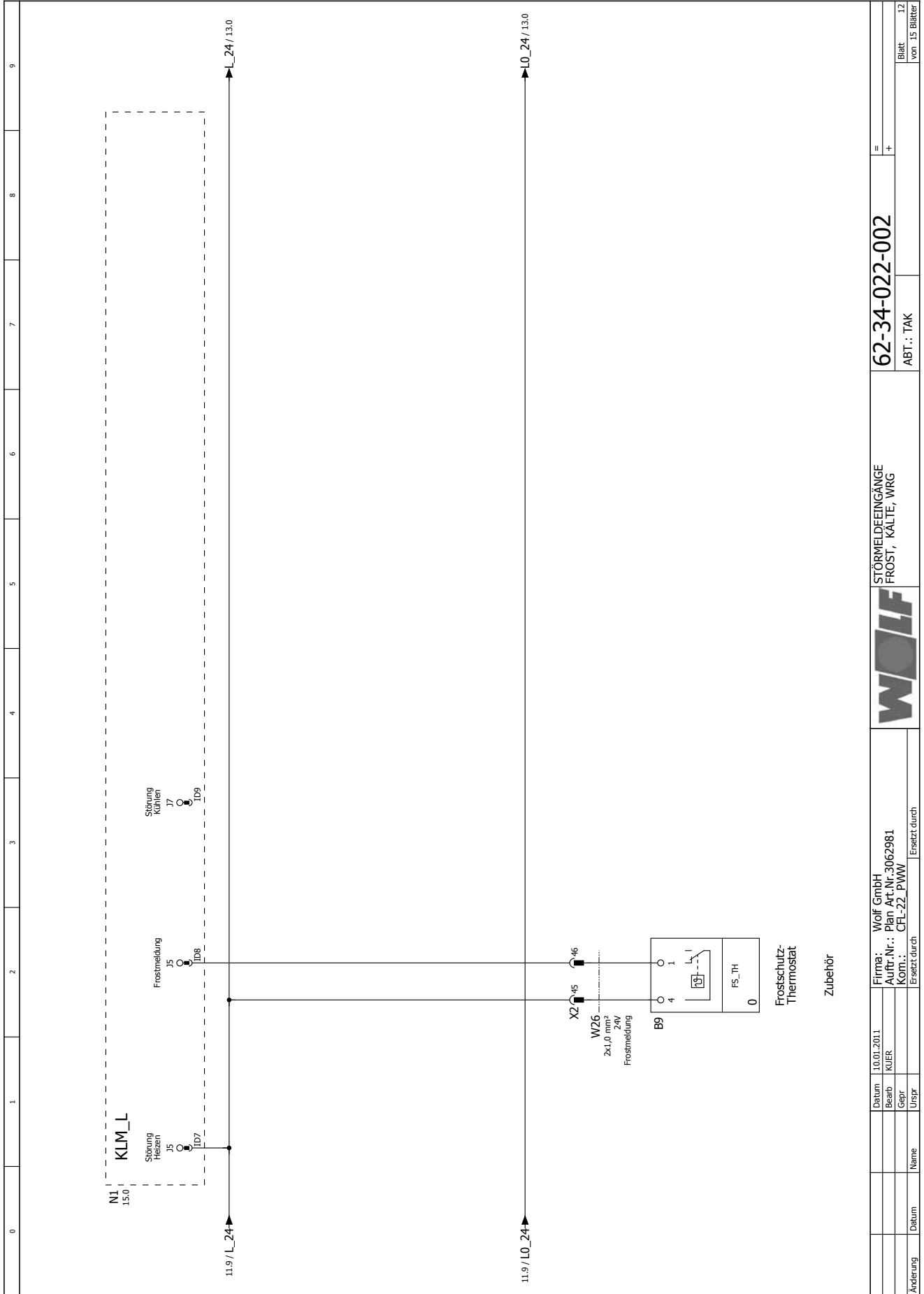

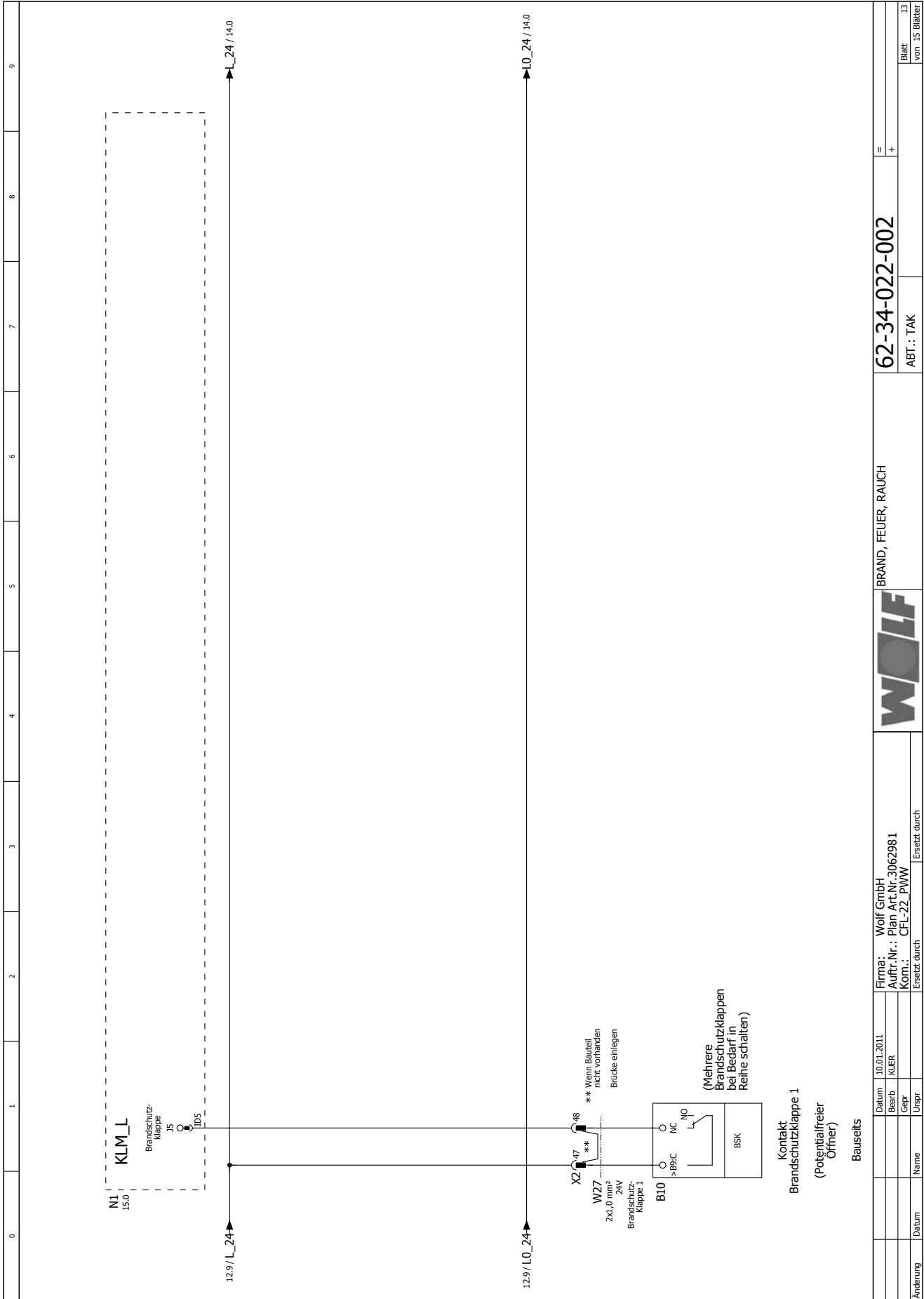

0	1	2	3	4	5	6	7	8	9
<p>Firma: Wolf GmbH Auftr.Nr.: Plan Nr.:3062981 Komf.: CFL-22_PWW</p>									
<p>BRAND, FEUER, RAUCH</p>									
<p>62-34-022-002</p>									
<p>ABT.: TAK</p>									
<p>= +</p>									
									Blatt
									von 15 Blätter
<p>13</p>									

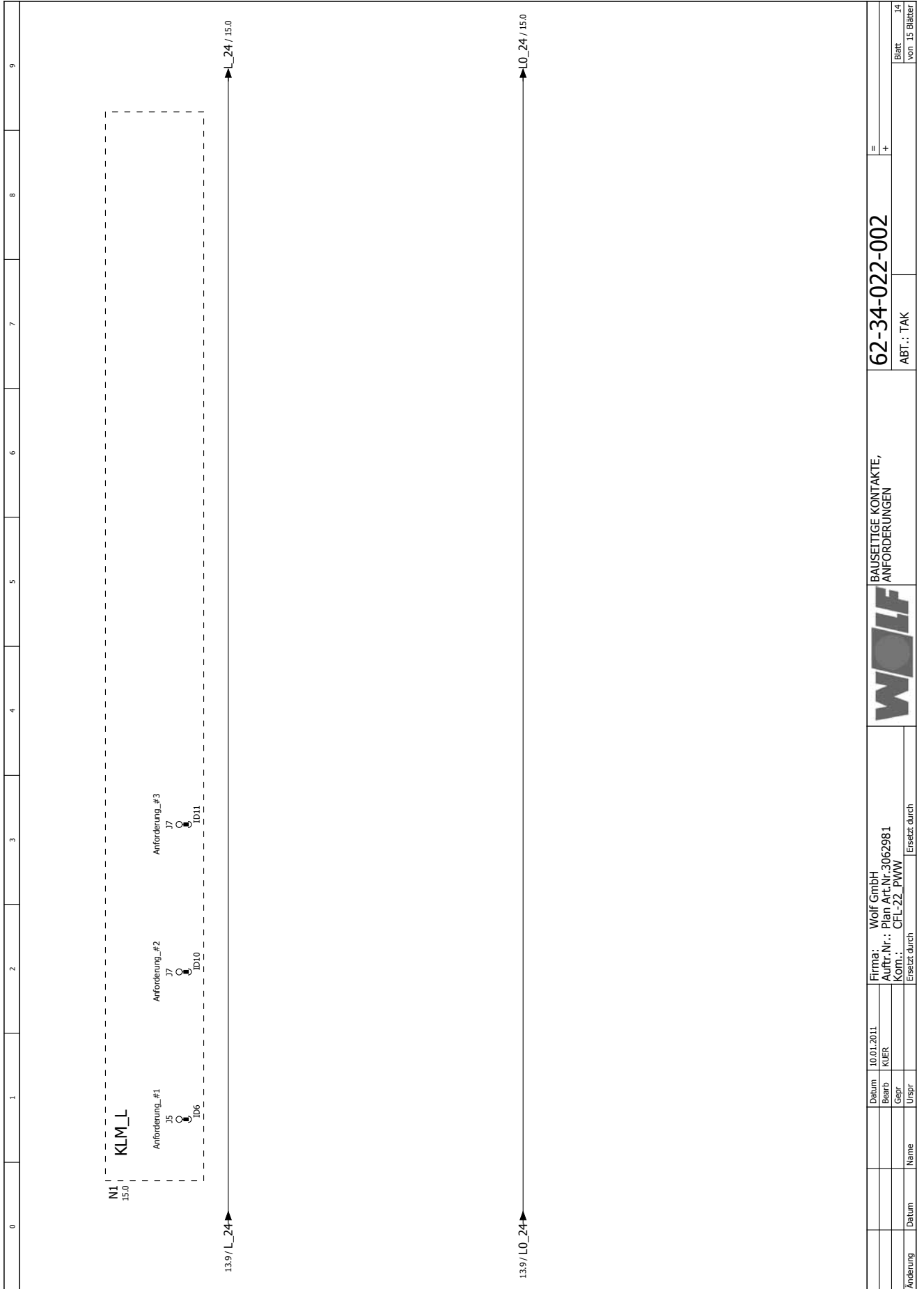

**INBETRIEBNAHMEPROTOKOLL / PARAMETERLISTE**

Gerätegröße	CFL22	Art. Nr.	306 2981
	PWW		

1. Konfiguration

Anlagenart	Zu- und Abluftanlage
Ventilator	Stufenlos
Heizen	Pumpen-Warmwasser Reg.
Kühlen	keine Kühlung
Luftklappen	Außen-/Fortluftklappen
WRG	KGX
Regelart	Abluft-Zuluft-Kaskade
Filter	Außen-/Abluftfilter
Anzahl BSK	1 Stück
externe Anforderung	keine vorhanden
Fernbedienung	keine vorhanden
Befeuchtung - Gerätetyp	nicht vorhanden
Befeuchtung - Regelart	
GLT	keine vorhanden

2. Grundeinstellungen

Beschreibung	Einheit	Bereich	Werk-einstellung	Kundenspez.-einstellung
<i>Temperatursollwert für manuellen Betrieb</i>	°C	16..28°C	21	
<i>Ventilator manueller Betrieb</i>	-	Ein/Aus St.1-3	Aus	
<i>Drehzahl Zuluft für manuellen Betrieb</i>	%	0..100	20	
<i>Drehzahl Abluft für manuellen Betrieb</i>	%	0..100	20	
<i>Zuluft Ventilatordruck Sollwert für manuellen Betrieb</i>	Pa	0..3000	0	
<i>Abluft Ventilatordruck Sollwert für manuellen Betrieb</i>	Pa	0..3000	0	
<i>Frischlufanteil für manuellen Betrieb</i>	%	0..100	60	
<i>Drehzahl Zuluft externe Anforderung Stufe 1</i>	%	0..100	30	
<i>Drehzahl Zuluft externe Anforderung Stufe 2</i>	%	0..100	60	
<i>Drehzahl Zuluft externe Anforderung Stufe 3</i>	%	0..100	100	
<i>Drehzahl Abluft externe Anforderung Stufe 1</i>	%	0..100	30	
<i>Drehzahl Abluft für externe Anforderung Stufe 2</i>	%	0..100	60	
<i>Drehzahl Abluft für externe Anforderung Stufe 3</i>	%	0..100	100	
<i>Sollwert Feuchte (Zuluft, Abluft oder Raum)</i>	%r.H. g/kg	10..95 2..30	50 8	
<i>Betriebsart</i>	-	WP/Man./ GLT	WP	
<i>Stützbetrieb Heizen aktiv</i>	-	ja/nein	nein	
<i>Stützbetrieb Kühlen aktiv</i>	-	ja/nein	nein	
<i>Betriebsart Frischluftklappe</i>		fester Frischluftanteil/ gleitende Reduz./ energieoptimiert	fester Frischl.	
<i>Angebotsregelung Kühlen aktiv</i>	-	ja/nein	ja	
<i>Nachtlüften aktiv</i>	-	ja/nein	nein	
<i>Nutzzeitverlängerung</i>	-	ja/nein	nein	
<i>Stoßlüftung</i>	-	ja/nein	nein	
<i>Luftqualitätsregelung aktiv</i>	-	ja/nein	nein	
<i>Hygrostatfunktion aktiv</i>	-	ja/nein	nein	
<i>Hygrostatfunktion stetig aktiv</i>	-	ja/nein	nein	

3. Fachmann-Menue

Beschreibung	Einheit	Bereich	Werk-einstellung	Kundenspez.-einstellung
Alarmmanagement - Filterüberwachung				
Intervallzeit	Tage	1..365	28	
Zeitpunkt	Uhr	0:00.23:59	05:00	
Ventilator Drehzahl bei Filtertest	%	20..100	80	
Ventilatorstufe bei Filtertest		1..3	2/3	
Alarmverzögerung Filterüberwachung	s	0..99	20	
Alarmmanagement - Frostschutz				
Frostschutzthermostat Wiederanlauf	automatisch / nach quittieren		auto	
Frostschutz Wiederanlauf Wiederholungen		2..10	5	
innerhalb von	min	20..180	30	
Frostschutz über Zulufttemperatur		ja/nein	ja	
Frostschutzgrenzwert Zulufttemperatur	°C	0-10	6	
Alarmmanagement - Luftstromüberwachung				
Alarmverzögerung bei Start	s	0..600	180	
Alarmverzögerung bei Start (bei E-Heizregister)	s	0..600	5	
Alarmverzögerung im Betrieb	s	0..600	30	
Alarmverzögerung im Betrieb (bei E-Heizregister)	s	0..600	5	
Wartung - Betriebsstunden				
Anlage Grenzwert	h	0..999000	0	
Ventilator Grenzwert	h	0..999000	0	
Heizpumpe Grenzwert	h	0..999000	0	
Kühlpumpe Grenzwert	h	0..999000	0	
Direktverdampfer Stufe 1 Grenzwert	h	0..999000	0	
Direktverdampfer Stufe 2 Grenzwert	h	0..999000	0	
E-Heizregister Grenzwert	h	0..999000	0	
Wartung - Fühlerabgleich				
Raumtemperatur	K	-5..5	0	
Zulufttemperatur	K	-5..5	0	
Ablufttemperatur	K	-5..5	0	
Außentemperatur	K	-5..5	0	
Zuluftfeuchte	r.H.	-20..20	0	
Raumfeuchte	r.H.	-20..20	0	
Abluftfeuchte	r.H.	-20..20	0	
Luftqualität CO ₂	ppm	-200..200	0	

3. Fachmann-Menue

Beschreibung	Einheit	Bereich	Werk-einstellung	Kundenspez.-einstellung
Stützbetrieb				
Heizen - Freigabe		ja/nein	nein	
Heizen - Stütztemperatur	°C	5..30	18	
Heizen - Ventilatorstufe		1..3	1	
Heizen - Ventilator-drehzahl	%	20..100	50	
Heizen - Druck	Pa	0..6000	0	
Heizen - Stufe E-Heizregister		1..5	3	
Kühlen - Freigabe		ja/nein	nein	
Kühlen - Stütztemperatur	°C	10..40	28	
Kühlen - Ventilatorstufe		1..3	1	
Kühlen - Ventilator-drehzahl	%	20..100	50	
Kühlen - Druck	Pa	0..6000	0	
Kühlen - Stufe Direktverdampfer		1..2	1	
Nachlüften				
Freigabe		ja/nein	nein	
Einschaltwert Raumtemperatur	°C	5..50	22°C	
Raumtemperatur Differenz	K	1..10	2	
Delta Außentemp. / Raumtemp.	K	2..20	5	
Delta Außentemp. / Raumtemp./Differenz	K	2..20	2	
Freigabe ab Außentemperatur	°C	10..20	15	
Ventilator-drehzahl	%	20..100	60	
Ventilatorstufe		1..3	2	
Ventilator Druck	Pa	0..6000	0	
Grenzwerte				
Zuluftbegrenzung Maximaltemperatur	°C	20..60	42	
Zuluftbegrenzung Minimaltemperatur	°C	14..20	16	
Min. Ventilatorstufe bei aktiven KGWO		1..3	1	
Min. Klappenstellung bei aktiven KGWO	%	0..100	20	
Sollwertbegrenzung maximal	°C	20..60	28	
Sollwertbegrenzung minimal	°C	14..20	16	
Zuluftventilator Min-Drehzahl	%	0..99	0	
Zuluftventilator Max-Drehzahl	%	0..100	0	
Abluftventilator Min-Drehzahl	%	0..99	0	
Abluftventilator Max-Drehzahl	%	0..100	0	
Vorwärmprogramm				
Freigabe Vorwärmprogramm		ja/nein	ja	
Vorwärmen ab Außentemperatur	°C	-20..15	10	
Vorwärmzeit Heizregister	min	1..30	2	

3. Fachmann-Menue

Beschreibung	Einheit	Bereich	Werk-einstellung	Kundenspez.-einstellung
Pumpensteuerung				
<i>Pumpe Warm-Wasser Betriebsart</i>	Bedarfsabhängig / über Außentemp. / Dauerbetrieb		Bedarfsabhängig	
<i>Pumpe Warm-Wasser Nachlaufzeit</i>	min	0..60	2	
<i>Pumpe Kalt-Wasser Betriebsart</i>	Bedarfsabhängig / Dauerbetrieb		Bedarfsabhängig	
<i>Pumpe Kalt-Wasser Nachlaufzeit</i>	min	0..60	2	
<i>Zyklischer Pumpenanlauf nach Stunden</i>	Std.	2..99	24	
<i>Dauer zyklischer Pumpenanlauf</i>	s	0..99	5	
<i>Uhrzeit für zyklischen Pumpenanlauf</i>	Uhr	0:00.23:59	5:00	
Luftklappen				
<i>Anlaufverzögerung für Ventilator</i>	s	0..180	0/30	
<i>Anlaufzeit für Umluftbetrieb</i>	min	0..180	0	
<i>Minimaler Frischluftanteil</i>	%	0..100	10	
<i>Außentemperaturabh. Reduzierung Frischluftanteil nor. Frischluftanteil</i>	°C	-10..30	0	
<i>Außentemperaturabh. Reduzierung Frischluftanteil red. Frischluftanteil</i>	°C	-20..30	-10	
<i>Mindestfrischluftanteil bei gleitender Reduzierung</i>	%	0..100	10	
<i>Energieoptimiert Heizen</i>	K	0..10	2	
<i>Energieoptimiert Kühlen</i>	K	0..10	2	
Kälteerzeugung				
<i>Schaltpunkt für Anforderung Kälteerzeuger Stufe 2</i>	%	0..100	50	
<i>Mindestlaufzeit Stufe</i>	min	1..60	6	
<i>Direktverdampfer - Zeiten Stufen Mindest EIN</i>	s	0..999	420	
<i>Direktverdampfer - Zeiten Stufen Mindest AUS</i>	s	0..999	420	
<i>Direktverdampfer - Schaltpunkte Kühlen K1 EIN</i>	K	-9,9..9,9	0,5	
<i>Direktverdampfer - Schaltpunkte Kühlen K1 AUS</i>	K	-9,9..9,9	-0,5	
<i>Direktverdampfer - Schaltpunkte Kühlen K2 EIN</i>	K	-9,9..9,9	1,5	
<i>Direktverdampfer - Schaltpunkte Kühlen K2 AUS</i>	K	-9,9..9,9	0,5	
<i>Direktverdampfer - Verdichter-Sperre Zuluft Kühlen-EIN über</i>	°C	10..24	18	
<i>Direktverdampfer - Verdichter-Sperre Zuluft Kühlen-AUS unter</i>	°C	2..20	8	
<i>Direktverd.-Verdichter-Sperre Aussenluft Kühlen K1-EIN über</i>	°C	0..30	0	
<i>Direktverd.-Verdichter-Sperre Aussenluft Kühlen K1 AUS unter</i>	°C	0..30	0	
<i>Direktverd.-Verdichter-Sperre Aussenluft Kühlen K2 EIN über</i>	°C	0..30	0	
<i>Direktverd.-Verdichter-Sperre Aussenluft Kühlen K2 AUS unter</i>	°C	0..30	0	
<i>Direktverdampfer - Kälteerzeuger integriert</i>		ja/nein	nein	
<i>Direktverdampfer - Ventilator Mindestdrehzahl</i>	%	20..100	100	
<i>Direktverdampfer - Kälteerzeuger max. Leistung</i>	%	20..100	100	
<i>Direktverdampfer - Zwangsst.Frischluftklappe 100%</i>	-	ja/nein	ja	

3. Fachmann-Menue

Beschreibung	Einheit	Bereich	Werk-einstellung	Kundenspez.-einstellung
Kompensation				
<i>Sommer</i>	K	-4..4	0	.
<i>Start bei</i>	°C	2..42	24	
<i>Ende bei</i>	°C	2..42	36	
<i>Winter</i>	K	-4..4	0	.
<i>Start bei</i>	°C	-3..15	5	
<i>Ende bei</i>	°C	-3..15	-15	
Temperaturregelung				
<i>Offset Heizen</i>	K	0..20	0	
<i>Offset Kühlen</i>	K	0..20	2	
<i>Freigabe nach Außentemperatur</i>		ja/nein	ja	
<i>Freigabe nach Außentemp. Offset Heizen</i>	K	1..20	5	
<i>Freigabe nach Außentemp. Offset Kühlen</i>	K	1..20	5	
<i>Verriegelung zwischen Heizen und Kühlen</i>	min	0..99	0	
<i>Temperaturdifferenz für Angebotsregelung Kühlen</i>	K	1..20	2	
Nutzzeitverlängerung				
<i>Verlängerungszeit</i>	min	5..720	30	
Stoßlüftung				
<i>Laufzeit</i>	min	0..300	20	
<i>Frischlufanteil</i>	%	20..100	100	
<i>Ventilatorzahl</i>	%	20..100	100	
<i>Ventilatorstufe</i>		1..3	3	
<i>Ventilator Druck</i>	Pa	0..6000	0	
Luftqualität				
<i>Regelbereich Start</i>	V/ ppm	0..10/ 0..2000	4/ 700	
<i>Regelbereich Ende</i>	V/ ppm	0..10/ 0..2000	8/ 1000	
<i>Max-Drehzahl</i>	%	20..100	100	
<i>Max-Stufe</i>		1..3	3	
<i>Maximaler Frischluftanteil</i>	%	0..100	100	
<i>Automatischer Anlauf</i>	-	ja/nein	nein	
Druck-/Volumenstrom				
<i>Differenzdrucksensoren Anzahl</i>		1..2	2	
<i>Messbereich Differenzdrucksensoren</i>	Pa	0..6000	1000	
<i>Differenz Abluftventilator</i>	%	-50..50	0	

3. Fachmann-Menue

Beschreibung	Einheit	Bereich	Werk-einstellung	Kundenspez.-einstellung
Feuchteregelung				
<i>Frischlufanteil für Hygrostatfunktion</i>	%	0..100	100	
<i>Ventilatorstufe für Hygrostatfunktion</i>	-	1-3	3	
<i>Ventilatorzahl für Hygrostatfunktion Zuluft</i>	%	0..100	80	
<i>Ventilatorzahl für Hygrostatfunktion Abluft</i>	%	0..100	80	
<i>Ventilatordruck für Hygrostatfunktion Zuluft</i>	Pa	0..6000	0	
<i>Ventilatordruck für Hygrostatfunktion Abluft</i>	Pa	0..6000	0	
<i>Stetige Hygrostatfunktion Start</i>	r.H.	0..100	60	
<i>Stetige Hygrostatfunktion Ende</i>	r.H.	0..100	80	
<i>Stetige Hygrostatfunktion max. Frischluftanteil</i>	%	0..100	100	
<i>Automatischer Anlauf über Hygrostatfunktion</i>	-	ja/nein	nein	
<i>Sollwert Feuchte (Zuluft, Abluft oder Raum)</i>	%r.H. g/kg	10..95 2..30	50 8	
<i>Maximale Zuluftfeuchte</i>	%r.H.	50..100	90	
<i>Mindeststeuerung Befeuchter</i>	%	0..100	35	
<i>Mindestlaufzeit Befeuchter</i>	min	0..99	0/10	
<i>Nachlaufzeit Trocknen Befeuchter</i>	min	0..99	10/2	
<i>Freigabe unter Außentemperatur</i>	-	ja/nein	nein	
<i>Freigabe unter Außentemperatur</i>	°C	0..40	15	
<i>Verzög. Temperatur Vorrangschaltung Einschalten</i>	min	0..60	5/0	
<i>Verzög. Temperatur Vorrangschaltung Ausschalten</i>	min	0..60	5/0	
<i>Startverzögerung Befeuchter</i>	min	0..99	5/0	
<i>Bezugstemperatur für Feuchtesollwert</i>		Ist/Soll	Isttemp.	
sonstige				
<i>Neues Passwort</i>	-	0000-9999	1234	
<i>Fernbedienung vorhanden</i>	-	ja/nein	nein	
<i>GLT-Protokoll</i>	-	kein/LON/ BACnet/ Modbus	kein	
<i>Übertragungsrate</i>	-	1200.. 38400	1200	
<i>GLT-Adresse</i>	-	0..200	0	
<i>Tastensperre aktiv</i>	-	ja/nein	nein	

4. Herstellerebene

Ein-/Ausgänge		
Ein-/Ausgang	Belegung (geändert)	
Digitale Eingänge		
Störung EC-Motor Zuluftventilator	ID	15
Störung EC-Motor Abluftventilator	ID	16
	ID	
	ID	
	ID	
	ID	
	ID	
	ID	
Analoge Eingänge		
Ablufttemperatur	B	06
	B	
	B	
	B	
	B	
Digitale Ausgänge		
Anforderung Wärmeerzeuger	NO	14
	NO	
	NO	
	NO	
	NO	
Analoge Ausgänge		
	Y	
	Y	

4. Herstellerebene

Beschreibung	Einheit	Bereich	Werk- einstellung	Kundenspez.- einstellung
Anlagenparameter				
Regeltemperatur	Zuluft / Raumluft / Abluft / Auto		-	
Ventilator	Stufen / Stufenlos / Druckregelung / Volumenstromreg.		-	
Sollwertauflösung Temperatur	°C	0,1 / 0,5	0,5	
Zuluft-Min Begrenzung für Fachmann	°C	5..14	14	
Regelsensor Feuchte	Zuluft/Raum/Abluft		-	
Anlaufverzögerung Ventilator	s	0..180	0 / 30	
Ausschaltverzögerung Ventilator	s	0..980	0	
Mindestlaufzeit pro Ventilatorstufe	s	0..180	10	
Verzögerung bei Hochschalten Ventilatorstufe	s	0..9	1	
Verzögerung bei Rückschalten Ventilatorstufe	s	0..99	10	
Zuluftventilator Min-Spannung	V	0..9,9	0 / 2	
Zuluftventilator Max-Spannung	V	0..10	10	
Abluftventilator Min-Spannung	V	0..9,9	0 / 2	
Abluftventilator Max-Spannung	V	0..10	10	
Druckregelung P	Pa	0..20000	2000	
Druckregelung I	s	0..1000	5	
Typ Heizregister	PWW / Elektro		-	
Heizparameter				
Kaskadenberechnung P-Band	K	1..20	10	
Kaskadenberechnung Faktor	%/K	0,1..9,9	0,2	
Kaskadenberechnung max.Gradient	K	0..9,9	0,2	
Kaskadenberechnung Zeitintervall	s	10..999	120	
Zuluft Soll/Ist-Differenz Faktor	%/K	0,1..9,9	0,5	
Zuluft Soll/Ist-Differenz max. Gradient	K	0..9,9	0,2	
Zuluft Soll/Ist-Differenz Zeitintervall	s	10..180	10	
Heizventil Mindestspannung	%	0..30	0	
Heizventil Modulation	-	Ein/Aus	Aus	
E-Heizregister Anzahl Stufen	-	1..5	-	
E-Heizregister 1. Stufe Ausschalten	%	0..100	0	
E-Heizregister 1. Stufe Einschalten	%	0..100	20	
E-Heizregister 2. Stufe Ausschalten	%	0..100	20	
E-Heizregister 2. Stufe Einschalten	%	0..100	40	
E-Heizregister 3. Stufe Ausschalten	%	0..100	40	
E-Heizregister 3. Stufe Einschalten	%	0..100	60	
E-Heizregister 4. Stufe Ausschalten	%	0..100	60	
E-Heizregister 4. Stufe Einschalten	%	0..100	80	
E-Heizregister 5. Stufe Ausschalten	%	0..100	80	
E-Heizregister 5. Stufe Einschalten	%	0..100	100	
Wärmerzeuger Mindestlaufzeit	min	1..20	6	

4. Herstellerebene

Beschreibung	Einheit	Bereich	Werk-einstellung	Kundenspez.-einstellung
Kühlparameter				
<i>Kaskadenberechnung P-Band</i>	K	1..20	5	
<i>Kaskadenberechnung Faktor</i>	%/K	0,1..9,9	0,2	
<i>Kaskadenberechnung max.Gradient</i>	K	0..9,9	0,2	
<i>Kaskadenberechnung Zeitintervall</i>	s	10..999	120	
<i>Zuluft Soll/Ist-Differenz Faktor</i>	%/K	0,1..9,9	0,5	
<i>Zuluft Soll/Ist-Differenz max. Gradient</i>	K	0..9,9	0,2	
<i>Zuluft Soll/Ist-Differenz Zeitintervall</i>	s	10..180	10	
<i>Kälteerzeuger Mindestlaufzeit</i>	min	1-20	6	
Angebotsregelung Kühlen				
<i>Zuluft Soll/Ist-Differenz Faktor</i>	%/K	0,1..9,9	0,5	
<i>Zuluft Soll/Ist-Differenz max. Gradient</i>	K	0..9,9	0,2	
<i>Zeitintervall</i>	s	10..180	10	
Wärmerückgewinnung				
<i>Zuluft Soll/Ist-Differenz Faktor</i>	%/K	0,1..9,9	0,5	
<i>Zuluft Soll/Ist-Differenz max. Gradient</i>	K	0..9,9	0,2	
<i>Zeitintervall</i>	s	10..180	10	
<i>max. Offset Sollwert Heizen bei WRG</i>	K	0..9,9	5	
<i>Alarm Vereisung unter</i>	°C	-99,9.99,9	1	
<i>Alarm Vereisung Differenz</i>	K	0,5..9,9	2	
Befeuchten				
<i>Zuluft Soll/Ist-Differenz Faktor</i>	g/kg	0,1..9,9	2	
<i>Zuluft Soll/Ist-Differenz max. Gradient</i>	g/kg	0..9,9	0,1	
<i>Zeitintervall</i>	s	10..180	30	
<i>Maximale Temperaturunterschreitung Zuluft</i>	K	0,1..9,9	1	
<i>Ausschaltverzögerung</i>	s	0..600	120	
<i>Sollwerteingabe</i>	absolut g/kg / relativ %rF		-	
<i>Bezugstemperatur für Feuchtesollwert</i>	Ist / Soll		-	
<i>Temperaturfilter für Absolutfeuchte - Faktor</i>	%	0..100	5	
<i>Temperaturfilter für Absolutfeuchte - Zyklus</i>	s	0..99	5	
<i>Auswirkung Befeuchter auf Heizventil - Faktor</i>	%	0..200	0/30	
<i>Auswirkung Befeuchter auf Heizventil - Mindeständerung</i>	%	0..99	5	
<i>Kaskadenberechnung aus Raumsoll/istwert für Zuluftsollwert - Faktor</i>	g/kg	0,1..9,9	0,3	
<i>Kaskadenberechnung aus Raumsoll/istwert für Zuluftsollwert - max. Gradient</i>	g/kg	0,1..9,9	0,2	
<i>Kaskadenberechnung aus Raumsoll/istwert für Zuluftsollwert - Zeitintervall</i>	min	0..99	10	

